

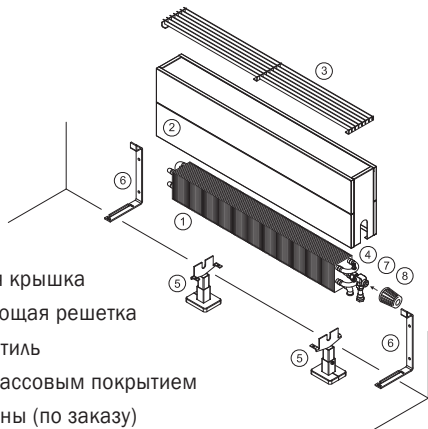

РАЗМЕРЫ

ДЛИНА	600–1000 мм по 100 мм, 1200–2800 мм по 200 мм
ВЫСОТА	150, 300, 450, 600 мм
ГЛУБИНА	130, 190, 250 мм

ОСНОВНАЯ КОМПЛЕКТАЦИЯ КОНВЕКТОРА



1. теплообменник
2. прикрывающая крышка
3. воздухвыпускающая решетка
4. воздушный вентиль
5. ножка с пластмассовым покрытием
6. консоль для стены (по заказу)
7. термостатический вентиль
8. термостатическая головка (не входит в комплект конвектора)

ПАРАМЕТРЫ

ПОДКЛЮЧЕНИЕ	2×G1/2"
МАХ. РАБОЧЕЕ ДАВЛЕНИЕ	1,0 МПа (10 Бар)
МАХ. РАБОЧАЯ ТЕМПЕРАТУРА	110 °С
ОТОПИТЕЛЬНАЯ СИСТЕМА	двухтрубная с принудительной циркуляцией
УСЛОВИЯ ОКРУЖАЮЩЕЙ СРЕДЫ	2–45 °С, при относительной влажности 20–70 %

ОСНОВНОЕ ИСПОЛНЕНИЕ (В ЦЕНЕ КОНВЕКТОРА)

ЦВЕТ	белый RAL 9010 или RAL 9016
РЕШЕТКА	верхняя воздухвыпускающая решетка
КРЕПЛЕНИЕ	подставки с пластмассовым покрытием или кронштейны для стены (по заказу)
ПОДКЛЮЧЕНИЕ	2×G1/2", 1×3/8" (воздушный вентиль)
ТЕПЛОБМЕННИК	пластинчатый Al-Cu
ВЕНТИЛЬ	термостатический вентиль

Термостатическая головка не входит в комплект конвектора и заказывается отдельно.

ТИПЫ КОНВЕКТОРОВ С ПЛАСТИНЧАТЫМ ТЕПЛОБМЕННИКОМ С ТЕРМОСТАТИЧЕСКОЙ ГОЛОВКОЙ

L13

B = 130 мм

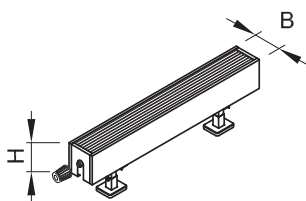

H = 150 мм

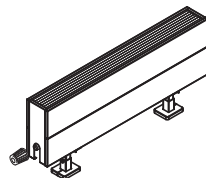

H = 300 мм

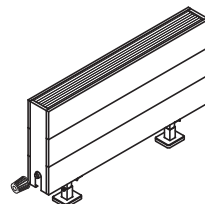

H = 450 мм

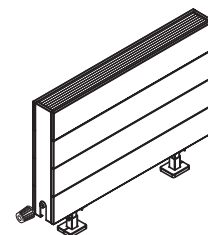

H = 600 мм

L19

B = 190 мм

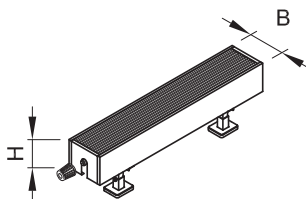

H = 150 мм

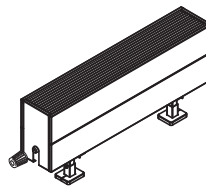

H = 300 мм

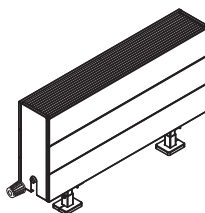

H = 450 мм

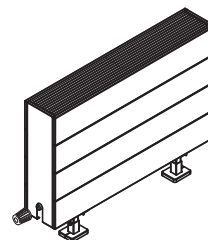

H = 600 мм

L25

B = 250 мм

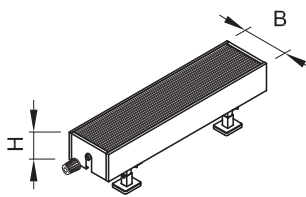

H = 150 мм

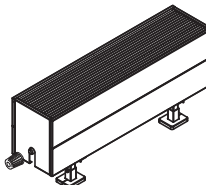

H = 300 мм

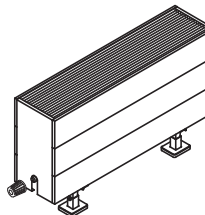

H = 450 мм

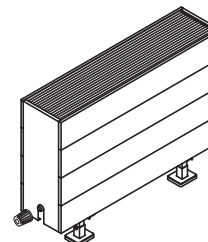

H = 600 мм



МОНТАЖ КОНВЕКТОРА НА ПОЛ

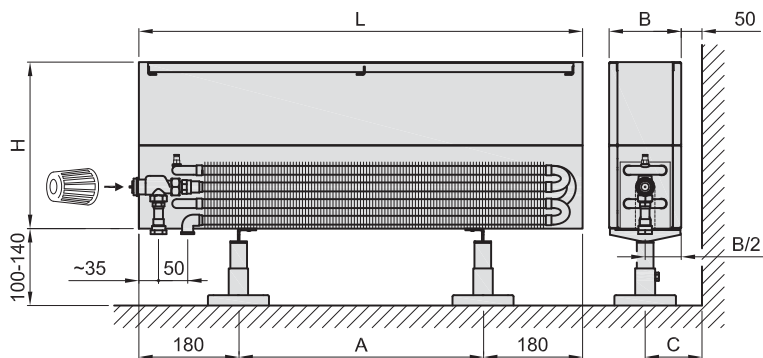

Н [мм]	В [мм]	С [мм]
150	130	115
300	190	145
450		175
600	250	175

МОНТАЖ КОНВЕКТОРА НА СТЕНУ

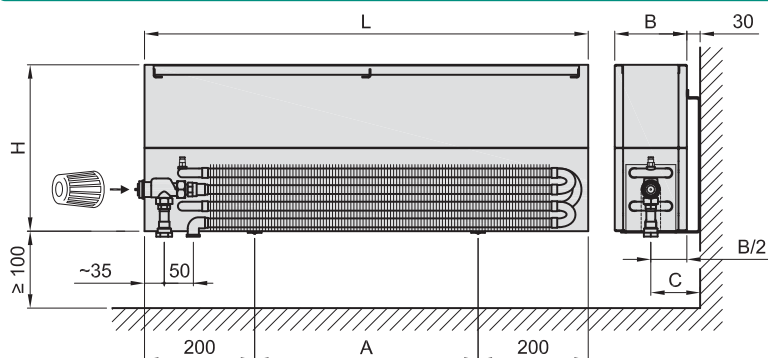

Н [мм]	В [мм]	С [мм]
150	130	95
300	190	125
450		155
600	250	155

L [мм]	600	700	800	900	1000	1200	1400	1600	1800	2000	2200	2400	2600	2800
A [мм]	241	341	441	541	641	841	1041	620,5	720,5	820,5	920,5	1021	1121	1221
Количество ножек/консоль	2	2	2	2	2	2	2	3	3	3	3	3	3	3
Количество решеток	1	1	1	1	1	1	1	2	2	2	2	2	2	2

САМОСТОЯТЕЛЬНЫЙ КОНВЕКТОР С ВЕНТИЛЕМ

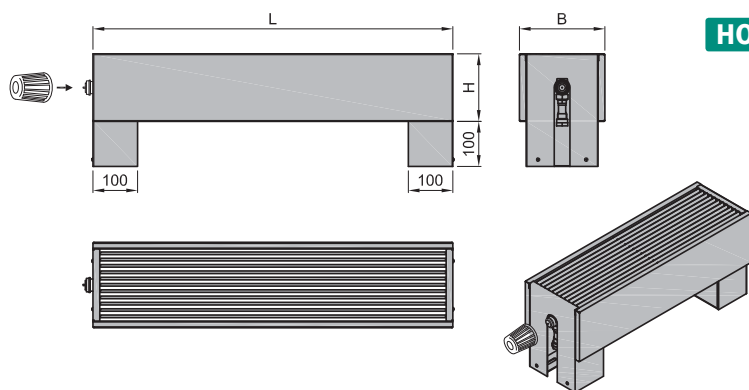

НОВИНКА



Тип	Размеры конвектора [мм]		
	Ширина В	Высота Н	Длина L
L13	130	150, 300, 450	600-2000
L19	190		
L25	250		

ТЕРМОСТАТИЧЕСКАЯ ГОЛОВКА



По заказу Вам поставим термостатическую головку Heimeier типа К со встроенным датчиком, фиксаторами Spraclip, белого цвета. (диапазон 6-28 °С, защита от замерзания)
Терморегулирующая головка не входит в комплект конвектора и заказывается отдельно.

ДЕТАЛЬ ПОДКЛЮЧЕНИЯ

